



ゴミストッカー

ゴミストッカーMS2型

取付・取扱説明書

シコクの製品をお買いあげいただきありがとうございます。
末永くご愛用いただくために、この「取付・取扱説明書」をよくお読みいただき、正しい施工とご使用をお願いします。

施工上の注意事項

1. 施工に関しては必ず「取付・取扱説明書」にしたがって工事を行ってください。
2. 施工時に本体に付着したモルタル等は速やかに清掃してください。硬化後にふき取りますと表面を傷めますのでご注意ください。
表面化粧塗装のシミ・キズの原因となります。
3. 設置する際、レベル出しを行い、動かないようにアンカー等で固定してください。
故障や事故の原因になります。
4. 組み立て完了後に再度組つけボルト・ビス類の締め具合を確認してください。また開閉など可動部のチェックを行い不具合がないか確認してください。
故障や事故の原因になります。
5. みだりに改造や変更をしないでください。
故障や事故の原因になります。
6. 屋根の雪等が落下する恐れのある場所、または強風がフタを吹き上げる恐れのある場所へは設置しないでください。
故障や事故の原因になります。
7. この「取付・取扱説明書」は、工事完了後お客様にお渡しください。











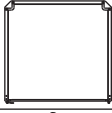



施工の前に









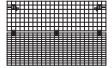
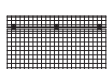
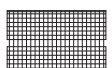
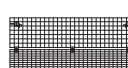
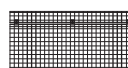
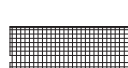

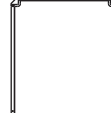







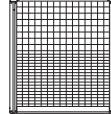

ダンボールケースには下記の品が梱包されていますので、それぞれお買いあげの型式に従って梱包数と部品をお確かめください。GS仕切り板 (GSMS2-SB-BK) はオプションです。

■梱包組合せ表

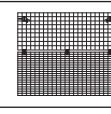
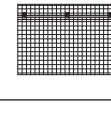
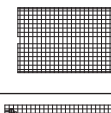
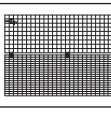
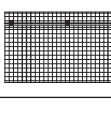
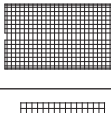
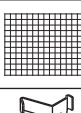
梱包No.	梱包名称	型式コード	側面パネルタイプ				側面メッシュタイプ			
			1208	1210	1508	1510	1208	1210	1508	1510
1	側面パネル	GSMS2-K1SC	1		1					
2	側面メッシュ	GSMS2-K2BK				1		1		
3	1208メッシュ	GSMS2-K3BK	1			1				
4	1508メッシュ	GSMS2-K4BK			1			1		
5	側面パネルH10	GSMS2-K5BK		1		1				
6	側面メッシュH10	GSMS2-K6BK					1		1	
7	1210メッシュ	GSMS2-K7BK		1			1			
8	1510メッシュ	GSMS2-K8BK				1			1	
	GS仕切り板	GSMS2-SB-BK								
梱包総数			2	2	2	2	2	2	2	

梱包別部品一覧表

梱番	名称	部品名称	形状	数量
①	側面パネル	側面パネル		2
		押え金具		14
		十字穴付きトラス小ネジ M5×12L		16
		セライト付フランジナット M5		16
		グリップアンカー M8		2
		六角ボルト M8×20L		2
		平座金 8		2
		取付・取扱説明書		1
②	側面メッシュ	側面メッシュ		2
		押え金具		14
		十字穴付きトラススタッピング φ5×10L・2種		16
		グリップアンカー M8		2
		六角ボルト M8×20L		2
		平座金 8		2
		取付・取扱説明書		1
③	1208メッシュ	前パネルセット (1208)		1
		上フタ背面パネルセット (1208)		1
		底面パネル (1208)		1
④	1508メッシュ	前パネルセット (1508)		1
		上フタ背面パネルセット (1508)		1
		底面パネル (1508)		1

梱番	名称	部品名称	形状	数量
⑤	側面パネルH10	側面パネル H10		2
		押え金具		14
		十字穴付きトラス小ネジ M5×12L		16
		セライト付フランジナット M5		16
		グリップアンカー M8		2
		六角ボルト M8×20L		2
		平座金 8		2
		取付・取扱説明書		1
⑥	側面メッシュH10	側面メッシュ H10		2
		押え金具		14
		十字穴付きトラススタッピング φ5×10L・2種		16
		グリップアンカー M8		2
		六角ボルト M8×20L		2
		平座金 8		2
		取付・取扱説明書		1
⑦	1210メッシュ	前パネルセット (1210)		1
		上フタ背面パネルセット (1210)		1
		底面パネル (1210)		1
⑧	1510メッシュ	前パネルセット (1510)		1
		上フタ背面パネルセット (1510)		1
		底面パネル (1510)		1
	GS仕切り板	仕切り板		1
		仕切り板取付金具		8
		十字穴付きトラス小ネジ M5×12L		4
		平座金 5		4
		バネ座金 5		4
		六角ナット M5		4

施工の手順

■ 施工は、下図の番号順(1 → 2 → … 6)に作業してください。

1 据付け図

基本セット・据付図

※本図は側面パネルタイプ 1208 を示す。

[] 寸法はW15を示す。

[] 寸法はH10を示す。

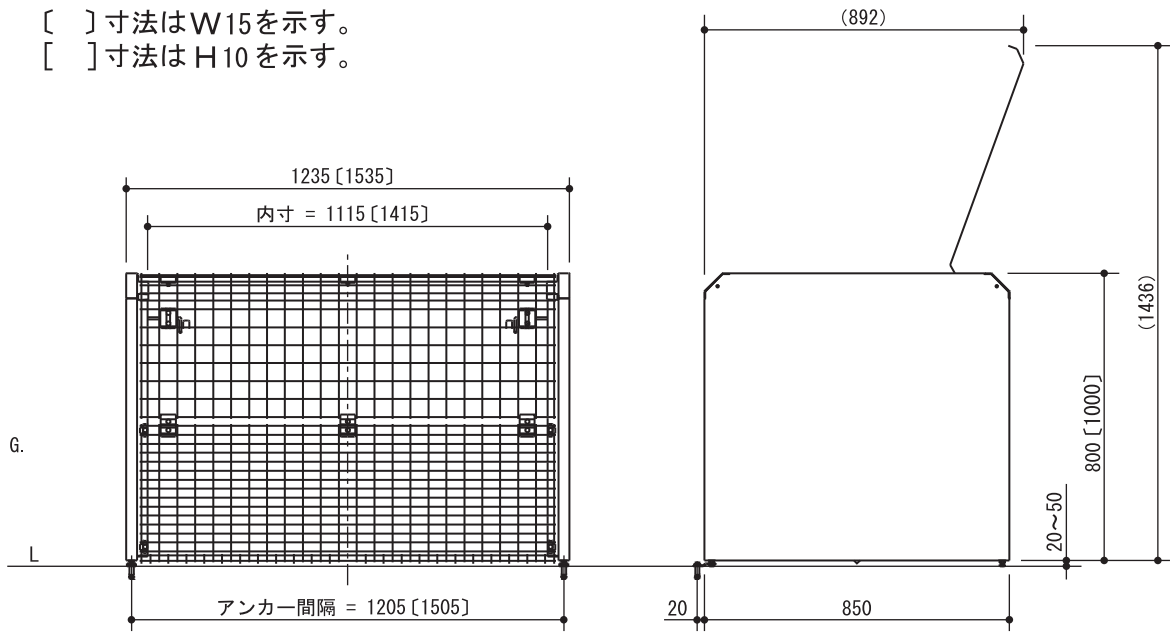

※本図は側面メッシュタイプ 1208 を示す。

[] 寸法はW15を示す。

[] 寸法はH10を示す。

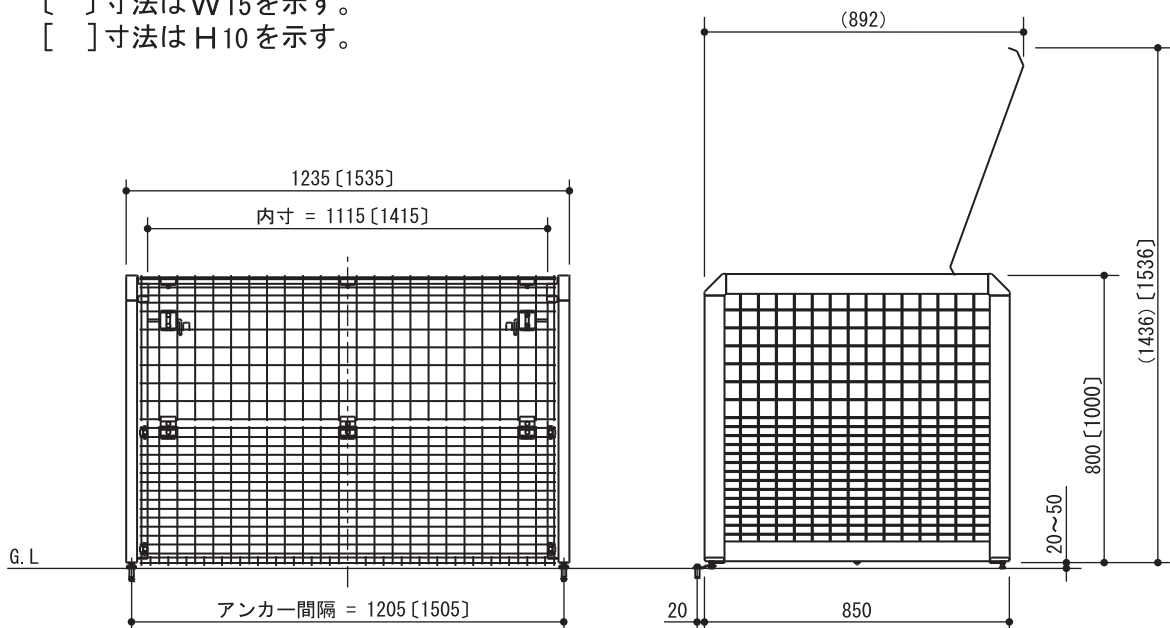

2 前パネルセットの取り付け

●側面パネルタイプの場合

1. 図のように前パネルセットを側面パネルに十字穴付トラス小ネジとセレイト付フランジナットで取り付けてください。

●側面メッシュタイプの場合

1. 前パネルセットを側面メッシュに十字穴付トラスタッピング(φ5×10L)で取り付けてください。

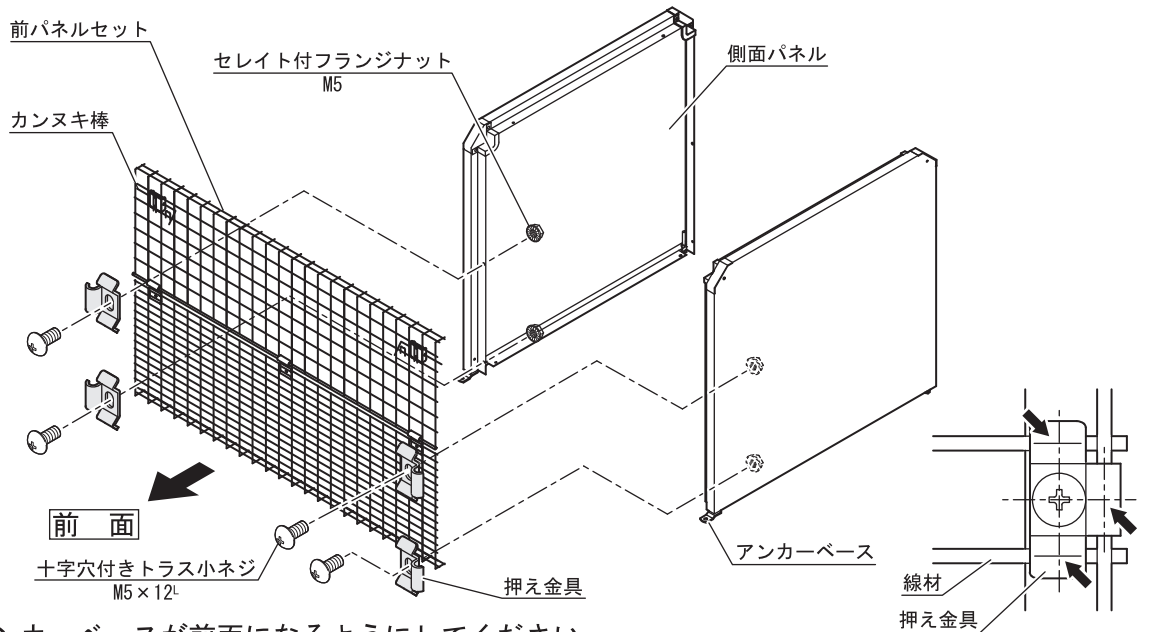

※アンカーベースが前面になるようにしてください。

※押え金具は、右図のように ← 部が線材にきっちりとかぶさるように取り付けてください。

注) 図は側面パネルタイプを示す。

3 上フタ背面パネルセットの取り付け

●側面パネルタイプの場合

1. 図のように上フタ背面パネルセットを側面パネルに十字穴付トラス小ネジとセレイト付フランジナットで取り付けてください。

●側面メッシュタイプの場合

1. 上フタ背面パネルを側面メッシュに十字穴付トラスタッピング(φ5×10L)で取り付けてください。

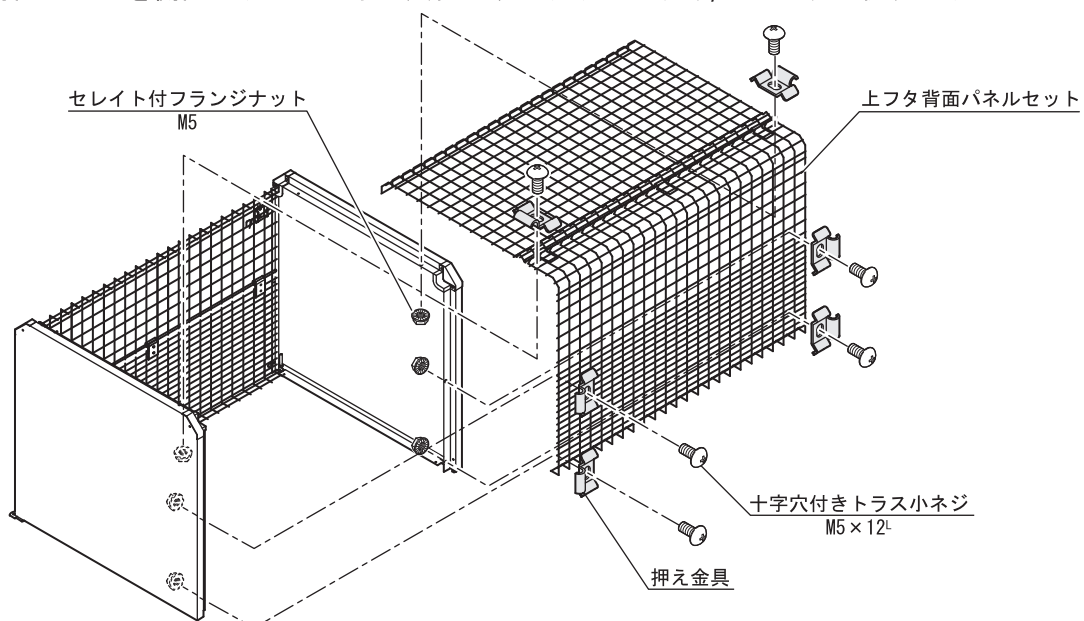

注) 図は側面パネルタイプを示す。

4 底面パネルの取り付け

●側面パネルタイプの場合

1. 図のように底面パネルを側面パネルに十字穴付トラス小ネジとセレイト付フランジナットで取りつけてください。

●側面メッシュタイプの場合

1. 底面パネルを側面メッシュに十字穴付トラスタッピング(φ5×10L)で取りつけてください。

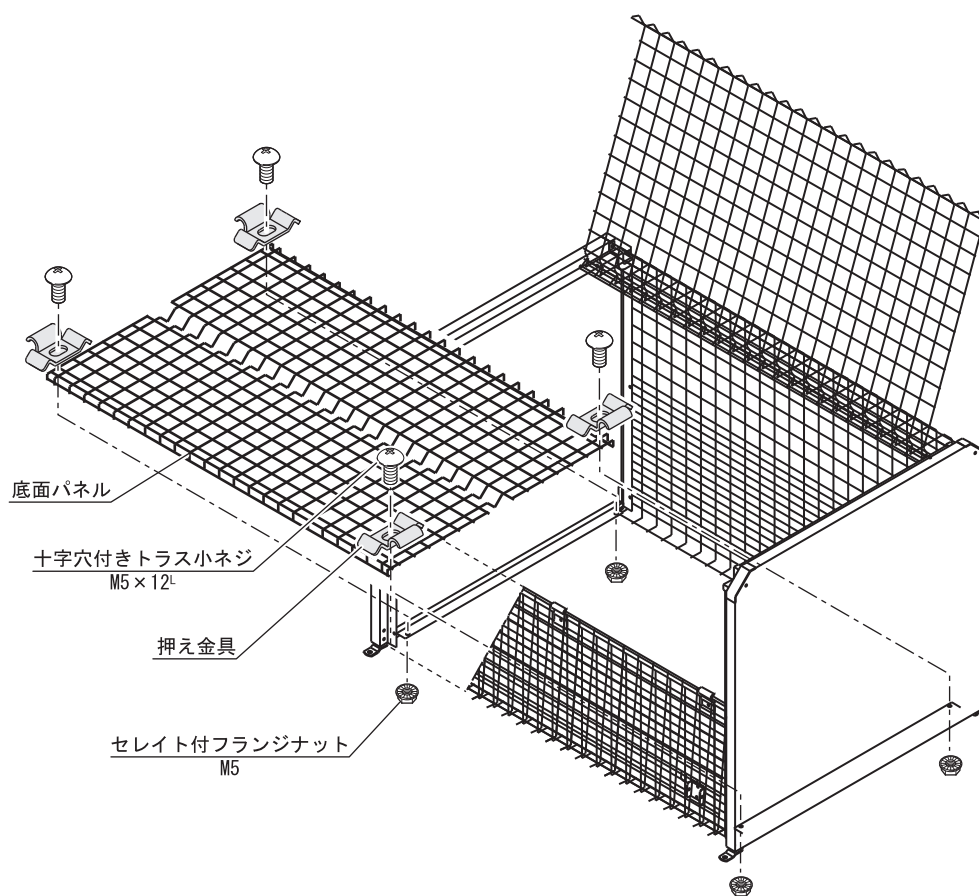

注) 図は側面パネルタイプを示す。

5

設置レベルの調整

1. アジャスターボルトをまわしてゴミストッカーの前後、左右の設置レベルを調整してください。設置レベルを合わせないと上フタと側面パネルの左右の隙間が合わず上フタが側面パネルに当たって閉らないことがあります。必ず設置レベルの調整を行ってください。
2. レベル合わせが終わったら六角ナットを締めつけ側面パネルに固定してください。

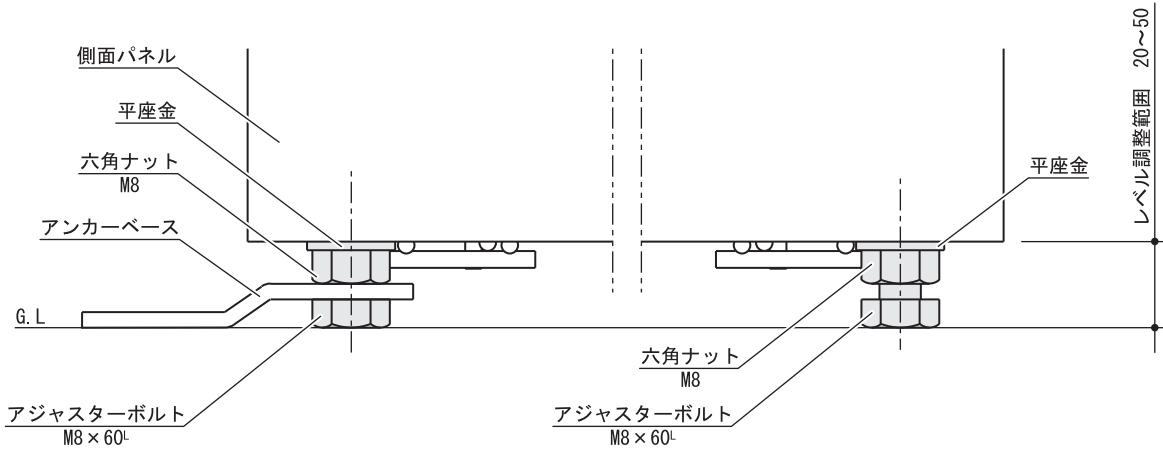

6

アンカーベースの固定

1. 下の平面図を参考にグリップアンカー用の下穴をあけ、グリップアンカーを打ち込みアンカーベースを固定してください。アンカーベースは盗難防止用です。本体を完全に固定するものではありません。

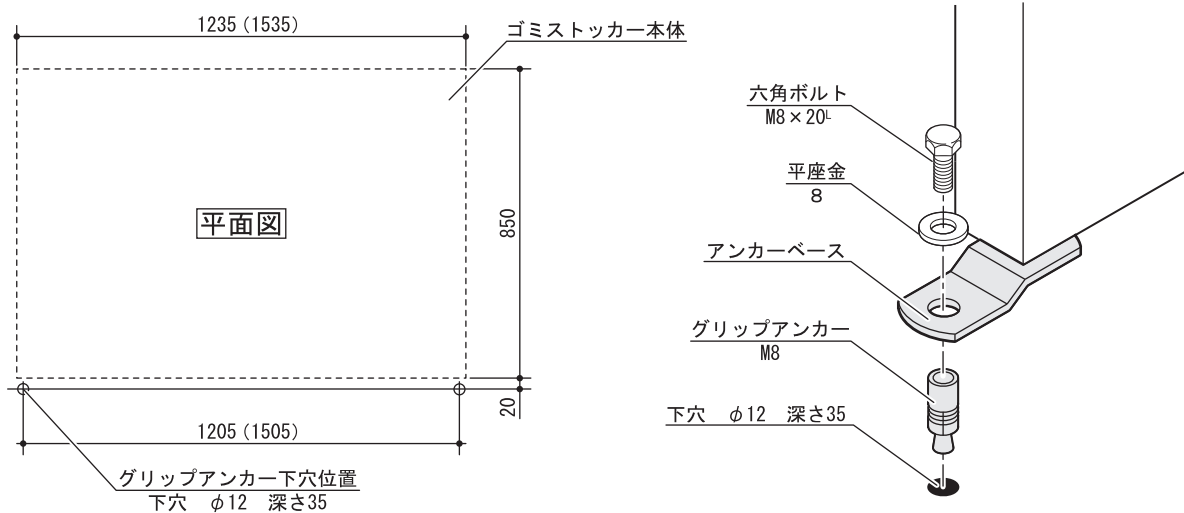

※上図に示すアンカー下穴位置は標準の位置です。設置する場所にあわせアンカーベースの取り付け位置、アンカーの種類を考慮し施工してください。

GS仕切り板の取り付け (オプション)

仕切り板取付金具で仕切り板を取りつけてください。仕切板の左右の位置は50ミリピッチで自由に取りつけられます。

側面断面図

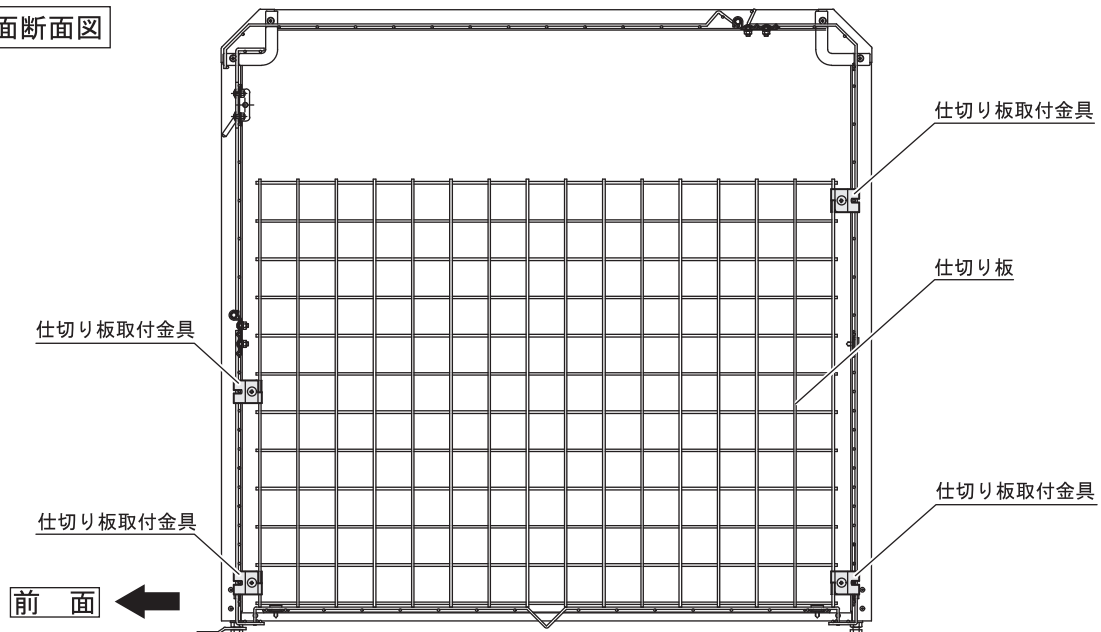

取付部平面詳細

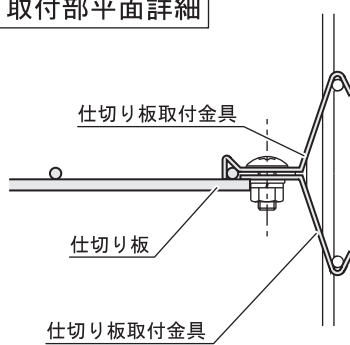

取付詳細

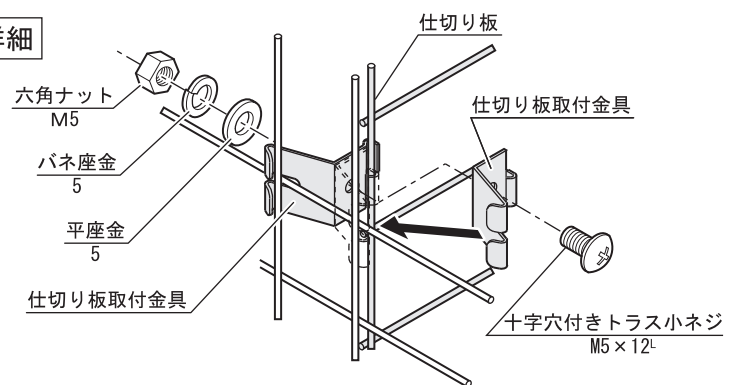

前フタと上フタの開閉

1. カマかせに上フタ、前フタを開けないでください。
2. 前フタは、上フタを開いてからカンヌキ棒をはずし開いてください。
3. 側面メッシュタイプは側面にカンヌキ棒挿入用穴があいています。前パネルを閉める時は穴にカンヌキ棒を差し込んでください。

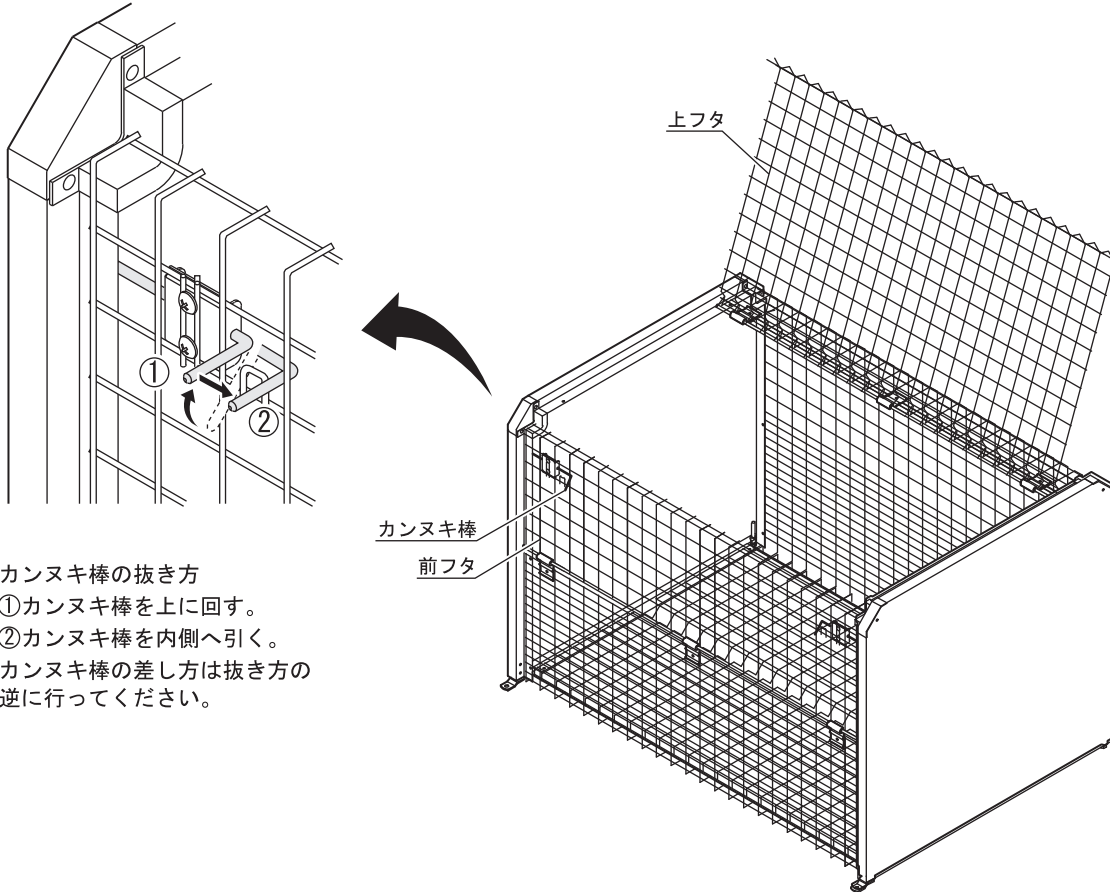

- ・カンヌキ棒の抜き方
 - ①カンヌキ棒を上に戻す。
 - ②カンヌキ棒を内側へ引く。
- ・カンヌキ棒の差し方は抜き方の逆に行ってください。

お客様へ…

■使用上の注意事項（お願い）

ゴミストッカーMS2型をお買い上げいただきありがとうございました。いつまでもご使用いただくため、下記の事項にご留意くださいますようお願いいたします。

1. 施工者より渡されました取付・取扱説明書は、大切に保管してください。
2. いつまでもきれいに気持ちよくご使用いただくため、時々布で表面の汚れを拭きとってください。
3. お手入れは、うすめた中性洗剤を使用し、拭きとったのち、洗剤が残らないようにしてください。シンナー等の石油系溶剤は絶対に使用しないでください。
4. 変形・火災の原因になりますので、商品のそばでゴミ等を焼いたりしないでください。
5. むやみにゴミストッカーの上に乗ったりしないでください。

●改良のため予告なしに製品の一部を変更することがありますのでご了承ください。